



Δίκτυα Κινητών και Προσωπικών Επικοινωνιών

Αρχιτεκτονική των
κυψελωτών
συστημάτων

Περίληψη



- Βασικές απαιτήσεις και λειτουργίες
- Ραδιοκάλυψη - Ασύρματη πρόσβαση
- Υποστήριξη της κινητικότητας των χρηστών
- Λειτουργική αρχιτεκτονική
- Φυσική αρχιτεκτονική
- Ορολογία στα κυψελωτά δίκτυα
- Κυψελωτή δικτύωση

Κυψελωτά συστήματα



Αντικειμενικός σκοπός

- η υποστήριξη των επικοινωνιών μεταξύ χρηστών κυψελωτών συστημάτων, αλλά και μεταξύ χρηστών κυψελωτών συστημάτων και χρηστών σταθερών δικτύων, οποιαδήποτε χρονική στιγμή
- η εξασφάλιση της ολοκλήρωσης των επικοινωνιών (κλήσεων) που βρίσκονται σε εξέλιξη ανεξάρτητα από το αν κινούνται οι χρήστες, ή όχι, κατά τη διάρκεια της επικοινωνίας

Κυβελωτά συστήματα



ΑΝΤΙΚΕΙΜΕΝΙΚΟΣ ΣΚΟΠΟΣ

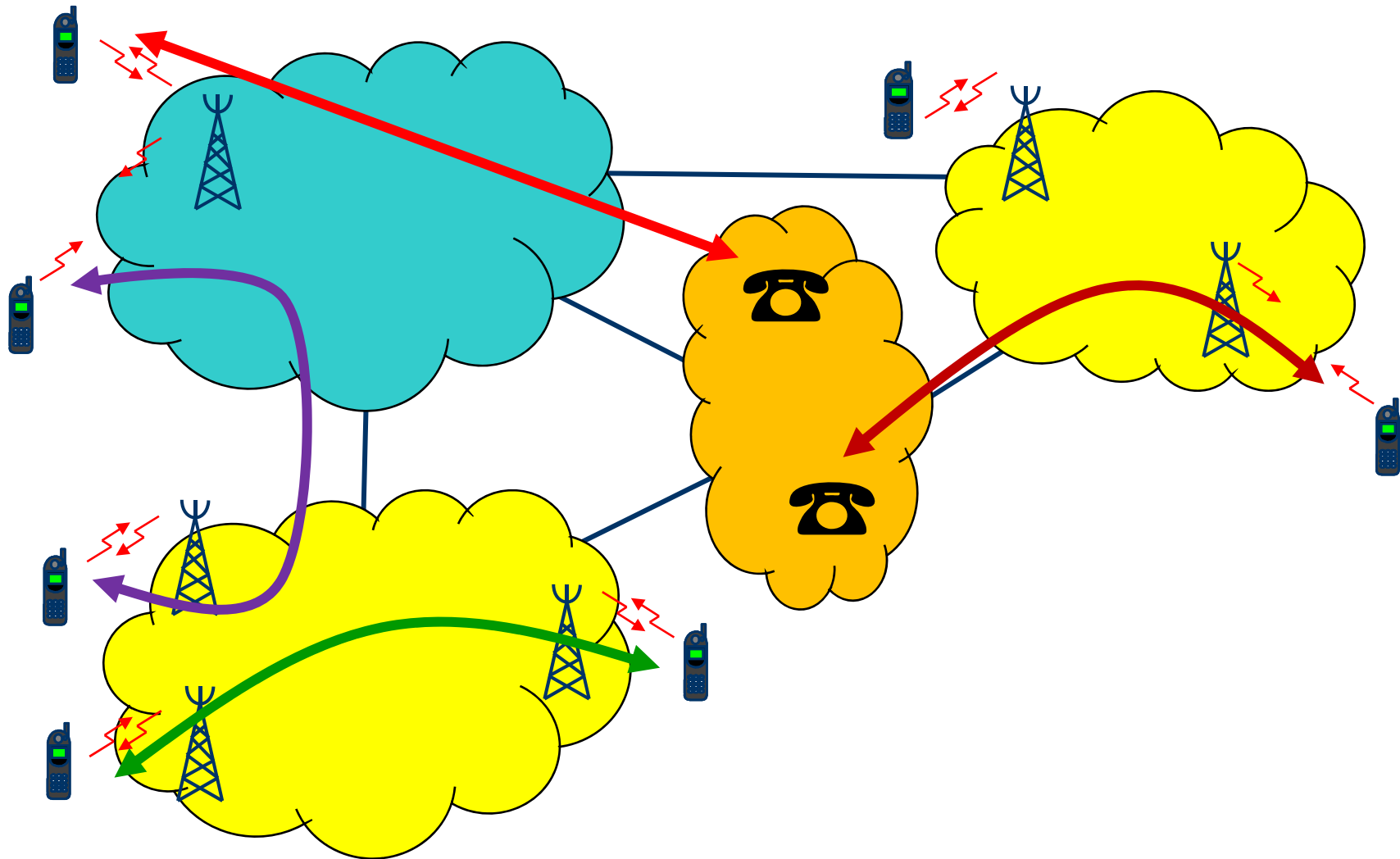

Δίκτυα Κινητών και Προσωπικών Επικοινωνιών

Κυψελωτά συστήματα



- παρακολουθείται διαρκώς η θέση του κινητού τερματικού (χρήστη), ώστε να είναι εύκολο να εντοπισθεί όταν δέχεται κλήση
- κατά τη διάρκεια της κλήσης, αν η στάθμη ισχύος πέσει κάτω από μια συγκεκριμένη τιμή, λαμβάνει χώρα αυτόματα η διαπομπή
 - επιλογή του καλύτερου σταθμού βάσης για την κάλυψη του τερματικού
 - εκχώρηση ενός νέου διαύλου από τον καλύτερο σταθμό βάσης
 - μεταφορά της επικοινωνίας στον νέο σταθμό βάσης (νέα κυψέλη)

Κυψελωτά συστήματα



- *Οι διαδικασίες αυτές πρέπει να πραγματοποιούνται*
- όταν οι διαδοχικές κυψέλες από τις οποίες διέρχεται το κινητό βρίσκονται υπό τον έλεγχο του ίδιου συστήματος
- όταν βρίσκονται υπό τον έλεγχο διαφορετικών συστημάτων
- Κατά την διαπομπή πρέπει να εξασφαλίζεται και η ίδια ποιότητα υπηρεσίας

Κυβελωτά συστήματα



- *Άποψη των παρόχων*
 - εξυπηρέτηση των χρηστών του δικτύου τους κατά τον καλύτερο δυνατό τρόπο
 - μεγιστοποίηση του κέρδους τους

Κυβελωτά συστήματα



- *Ο αντικειμενικός σκοπός των παρόχων επιτυγχάνεται*
 - με αύξηση του χρόνου χρησιμοποίησης της ασύρματης διεπαφής
 - με περιορισμό της χρήσης του δικτύου από μη εξουσιοδοτημένους χρήστες
 - με ελεύθερο ανταγωνισμό
 - τιμολογιακή πολιτική
 - ελκυστικές υπηρεσίες

Κυψελωτά συστήματα



➤ Κυψελωτή διαδικτύωση

- παράδοση κλήσεων από ένα σύστημα σε άλλο, το οποίο βρίσκεται γεωγραφικά σε πολύ μεγάλη απόσταση (περιαγωγή)
- η κυψελωτή διαδικτύωση είναι μια αρχιτεκτονική κυψελωτών συστημάτων που παρέχει σε ξεχωριστές ή επικαλυπτόμενες περιοχές εξυπηρέτησης ένα περιβάλλον, όπου οι κλήσεις αντιμετωπίζονται με συναφή τρόπο

Κυψελωτή διαδικτύωση



- *Βασική ιδέα της διαδικτύωσης*
 - ο χρήστης μπορεί να πραγματοποιεί και να δέχεται κλήσεις εύκολα και με τους ίδιους κωδικούς αριθμούς πρόσβασης, ανεξάρτητα από τη θέση του
 - εκείνοι που προσπαθούν να επικοινωνήσουν με τον συγκεκριμένο χρήστη δεν χρειάζεται να θυμούνται μακριές ακολουθίες πληκτρολογήσεων, κωδικών πρόσβασης, κλπ.
 - τα διάφορα χαρακτηριστικά της υπηρεσίας συνοδεύουν τον χρήστη, όταν αυτός μετακινείται σε άλλες χώρες

Κυψελωτή διαδικτύωση



➤ *Άποψη παρόχων*

- το εμπορικό πλεονέκτημα της μεγάλης περιοχής εξυπηρέτησης
- την αύξηση των κερδών με τη βελτίωση του ποσοστού των κλήσεων που περατώνονται επιτυχώς και τη βελτιωμένη ποιότητα εξυπηρέτησης μεταξύ δύο ανεξάρτητων αλλά διαδικτυωμένων συστημάτων

Κυψελωτά συστήματα



- **Εμπόδια για τη δικτύωση στα λειτουργούντα κυψελωτά συστήματα**
 - Η διαδικασία περιαγωγής ποικίλει από σύστημα σε σύστημα
 - Τα διάφορα χαρακτηριστικά υπηρεσίας δεν συνοδεύουν τον χρήστη καθώς αυτός ταξιδεύει σε άλλες πόλεις ή χώρες

Κυβελωτά συστήματα

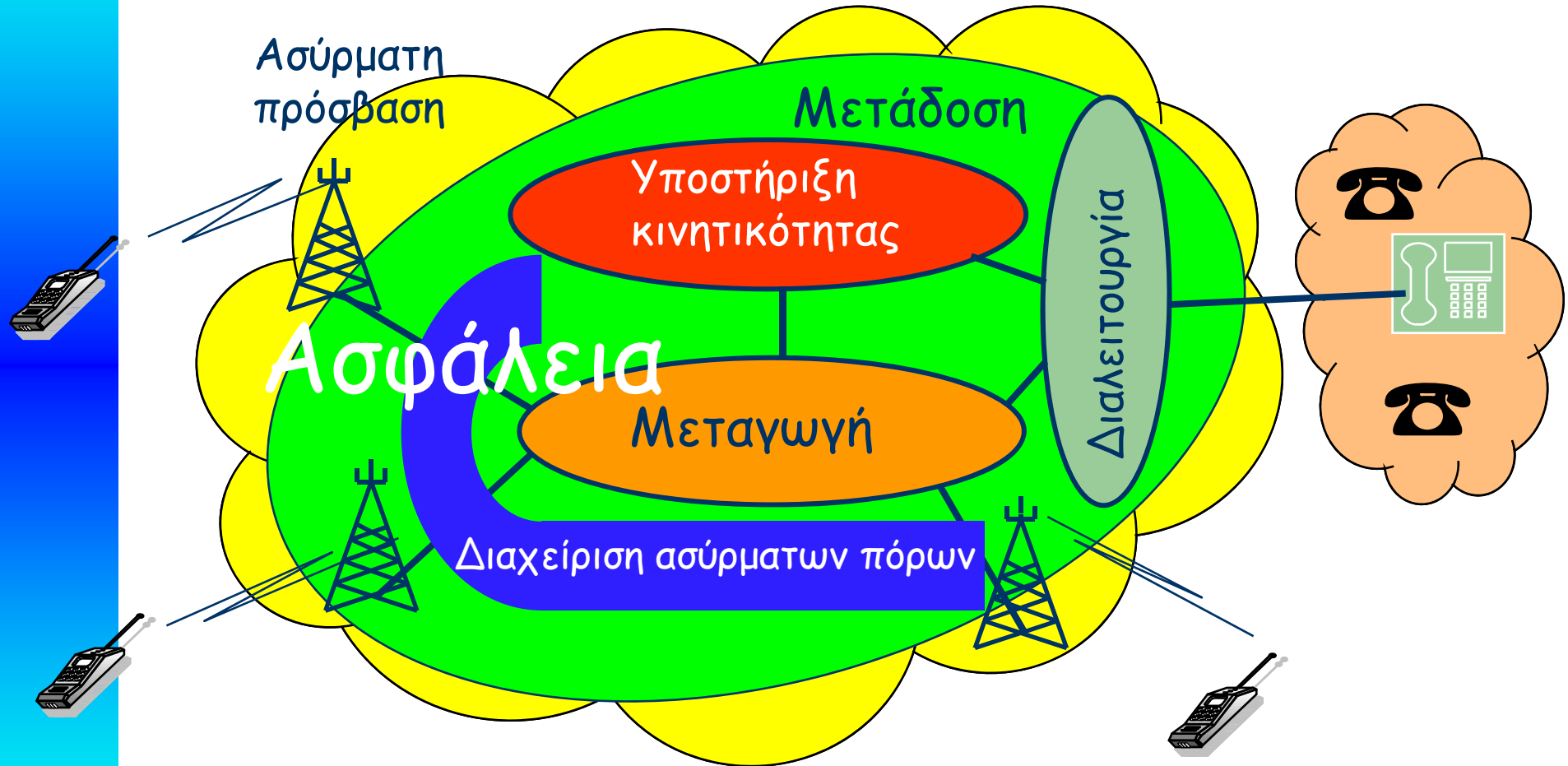

Ασύρματη πρόσβαση



- Κατάλληλη τοποθέτηση *σταθμών βάσης* σε όλη την περιοχή κάλυψης του συστήματος
- Βελτίωση της φασματικής απόδοσης
 - Διάσπαση κυψελών
 - Χωρισμός κυψελών σε τομείς
 - Μικροκυψελικά συστήματα
 - Ιεραρχικές αρχιτεκτονικές κάλυψης

Ασύρματη πρόσβαση



Σταυροειδείς μισού τετραγώνου

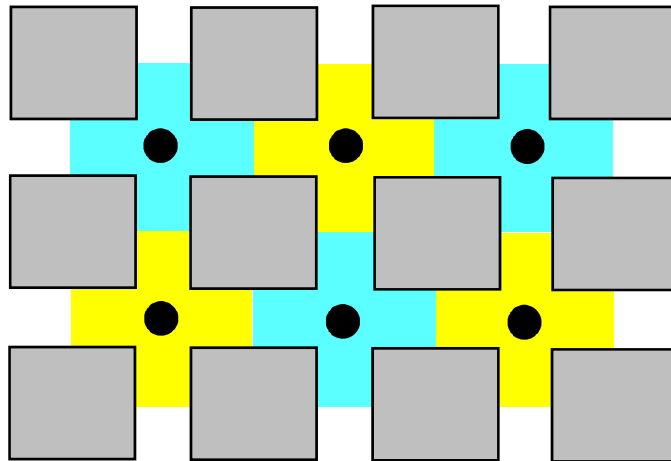

Σταυροειδείς πλήρους τετραγώνου

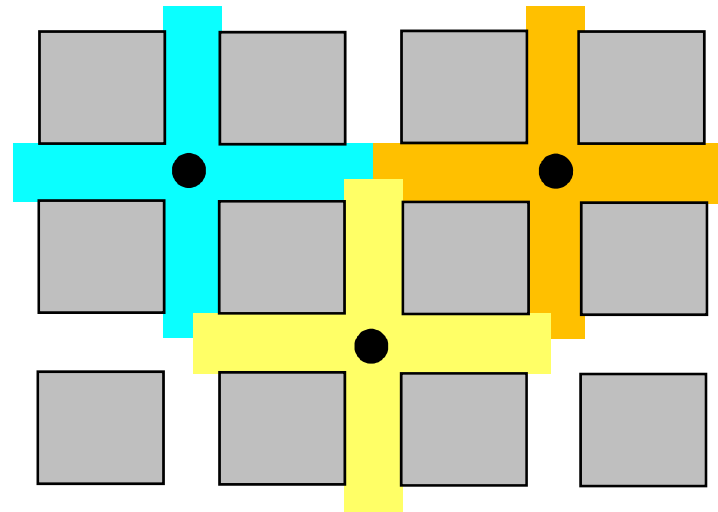

Ευθύγραμμες

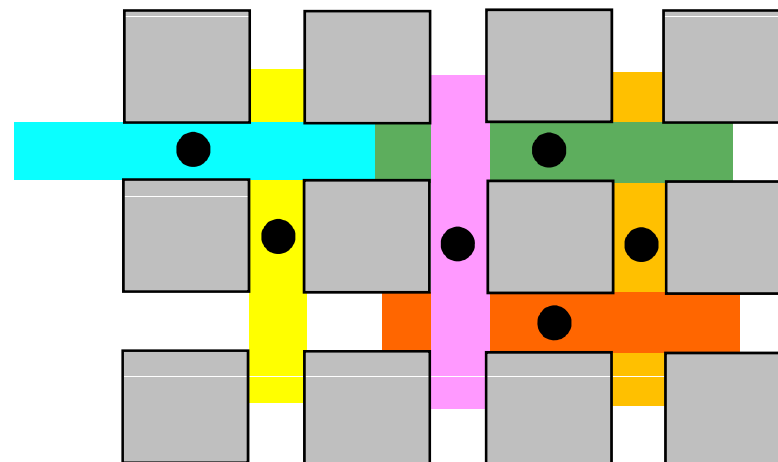

Δίκτυα Κινητών και Προσωπικών Επικοινωνιών

Μικροκυψελικά συστήματα

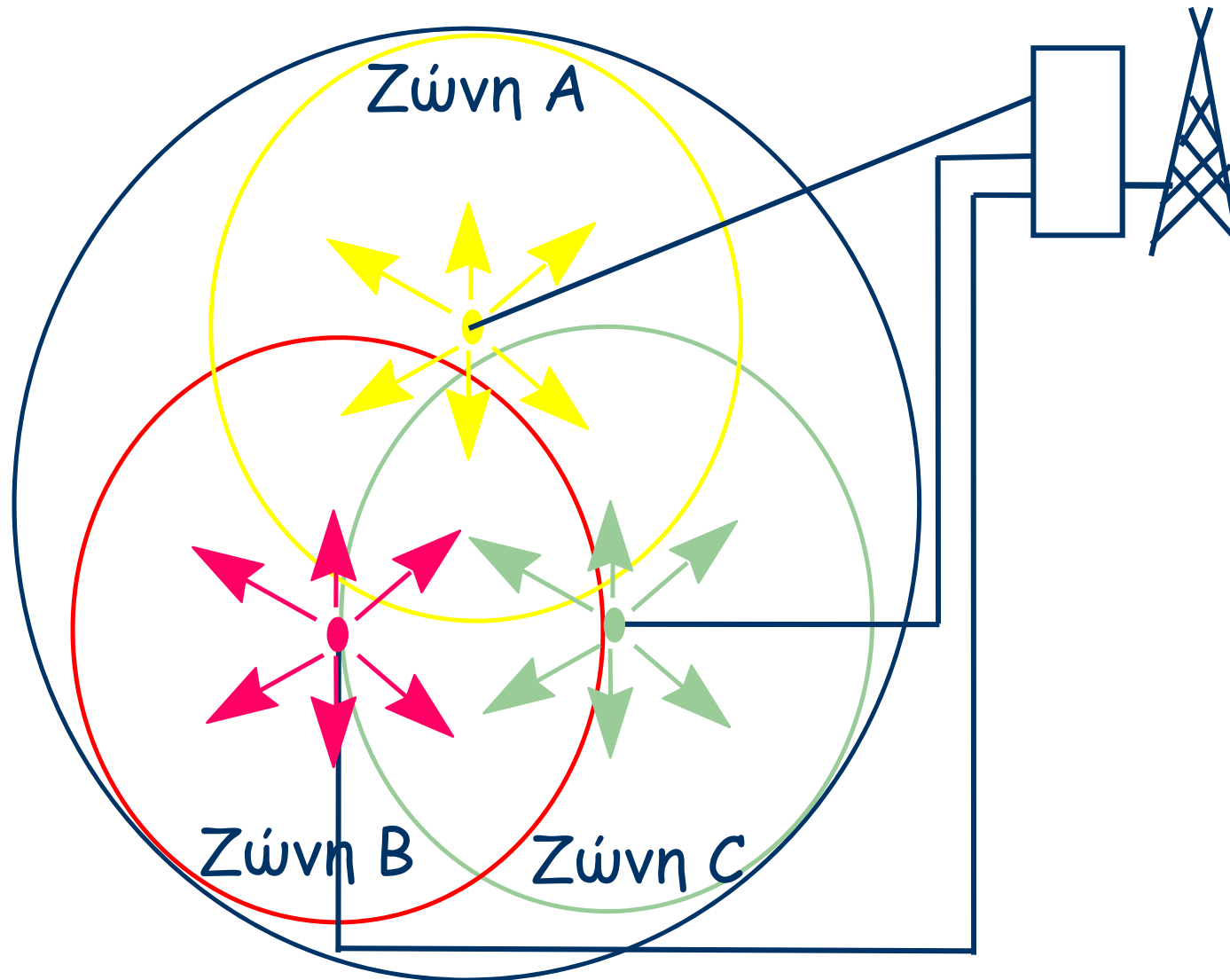

Δίκτυα Κινητών και Προσωπικών Επικοινωνιών

Μικροκυψελικά συστήματα

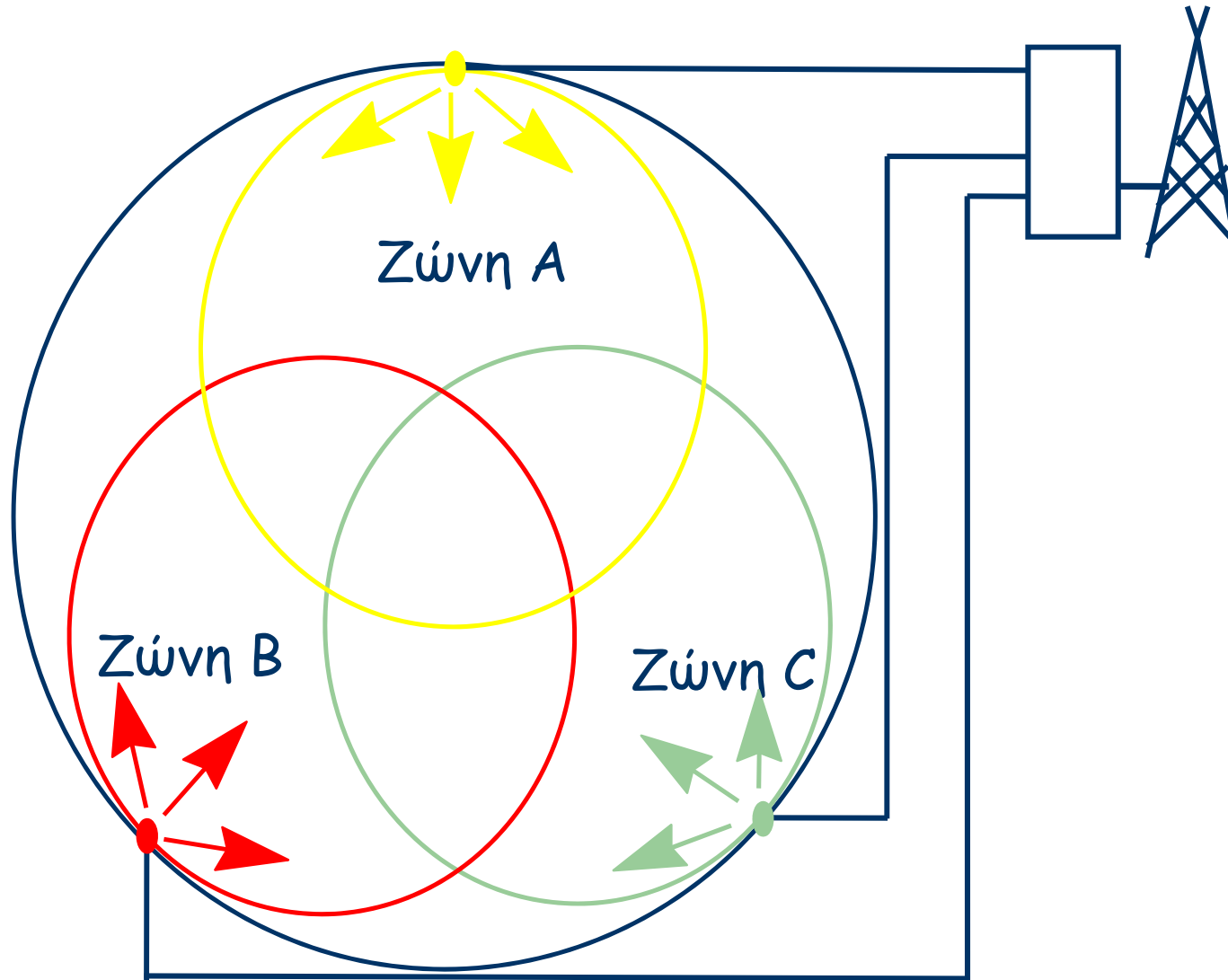

Δίκτυα Κινητών και Προσωπικών Επικοινωνιών

Ασύρματη πρόσβαση



Ιεραρχικές αρχιτεκτονικές κάλυψης

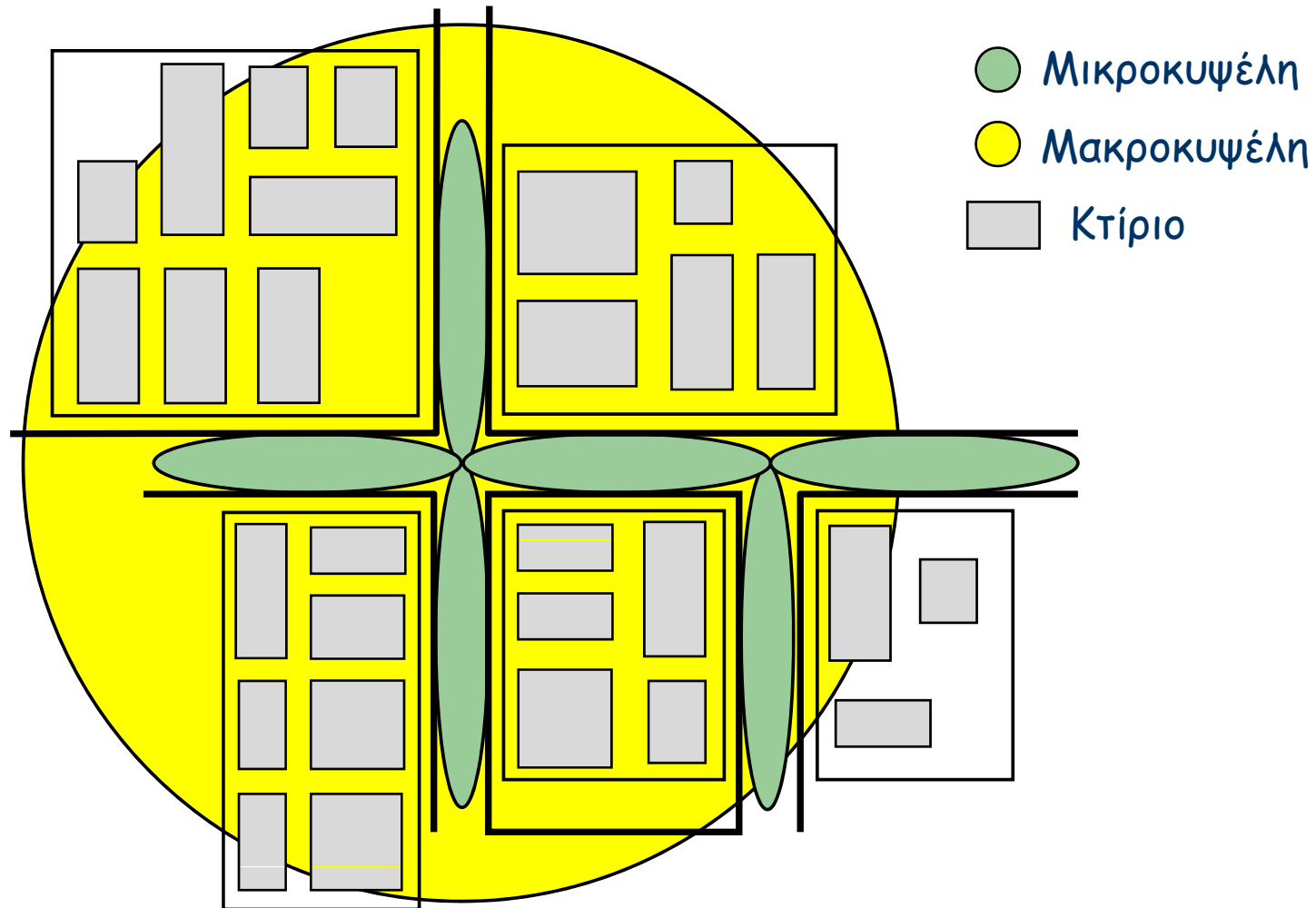

Δίκτυα Κινητών και Προσωπικών Επικοινωνιών

Ιεραρχικές αρχιτεκτονικές



Επιμερισμός επαναχρησιμοποίησης

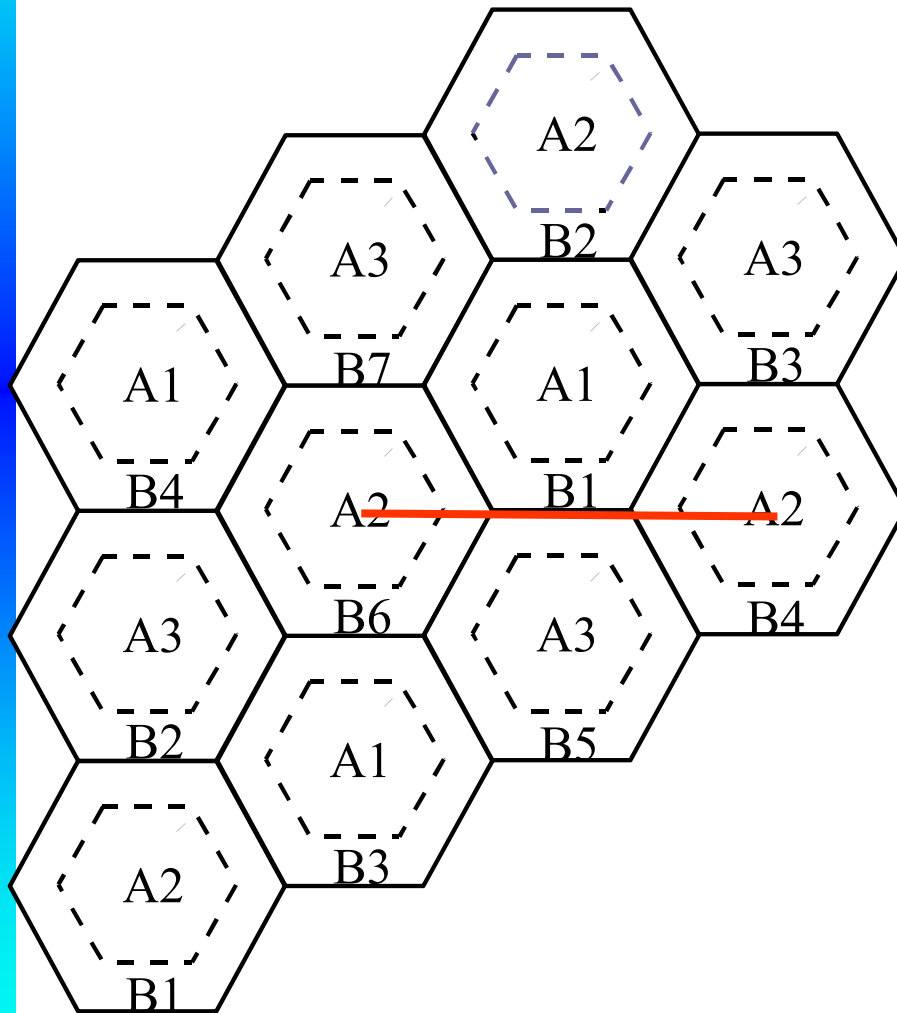

$$\frac{D_{\varepsilon\sigma}}{R_{\varepsilon\sigma}} = \frac{D_{\varepsilon\xi}}{R_{\varepsilon\xi}} = 4.6$$

$$\frac{D_{\varepsilon\sigma}}{R_{\varepsilon\xi}} = 3$$

$$\frac{D_{\varepsilon\sigma}}{R_{\varepsilon\sigma}} = \frac{4.6}{3}$$
$$\frac{D_{\varepsilon\sigma}}{R_{\varepsilon\xi}}$$

Ιεραρχικές αρχιτεκτονικές

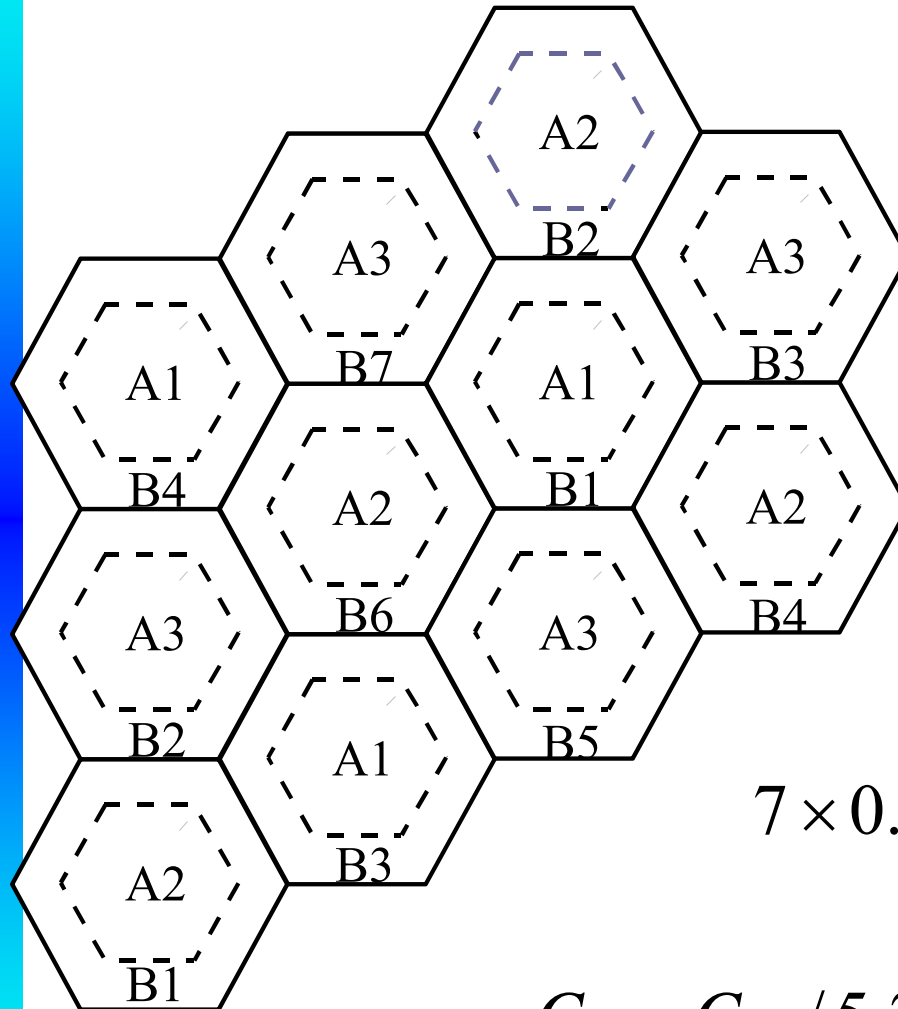

$$\frac{R_{\varepsilon\sigma}}{R_{\varepsilon\xi}} = 0.65$$

$$\frac{A_{\varepsilon\sigma}}{A_{\varepsilon\xi}} = (0.65)^2 = 0.43$$

$$7 \times 0.57 \times C_C + 3 \times 0.43 \times C_C = C_{ol}$$

$$C_C = C_{ol} / 5.28 = 0.189 > C_{ol} / 7 = 0.143$$

Δίκτυα Κινητών και Προσωπικών Επικοινωνιών

Ιεραρχικές αρχιτεκτονικές

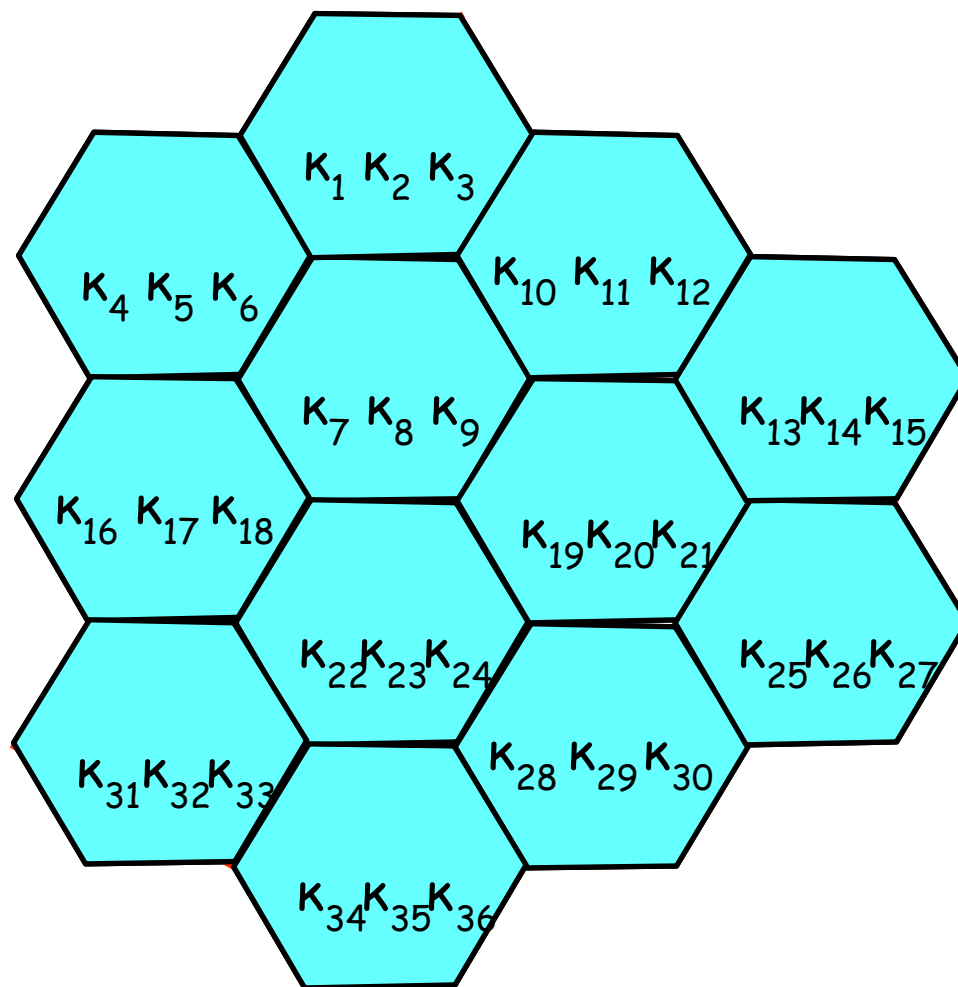

$K=12$

Δίκτυα Κινητών και Προσωπικών Επικοινωνιών

Ιεραρχικές αρχιτεκτονικές

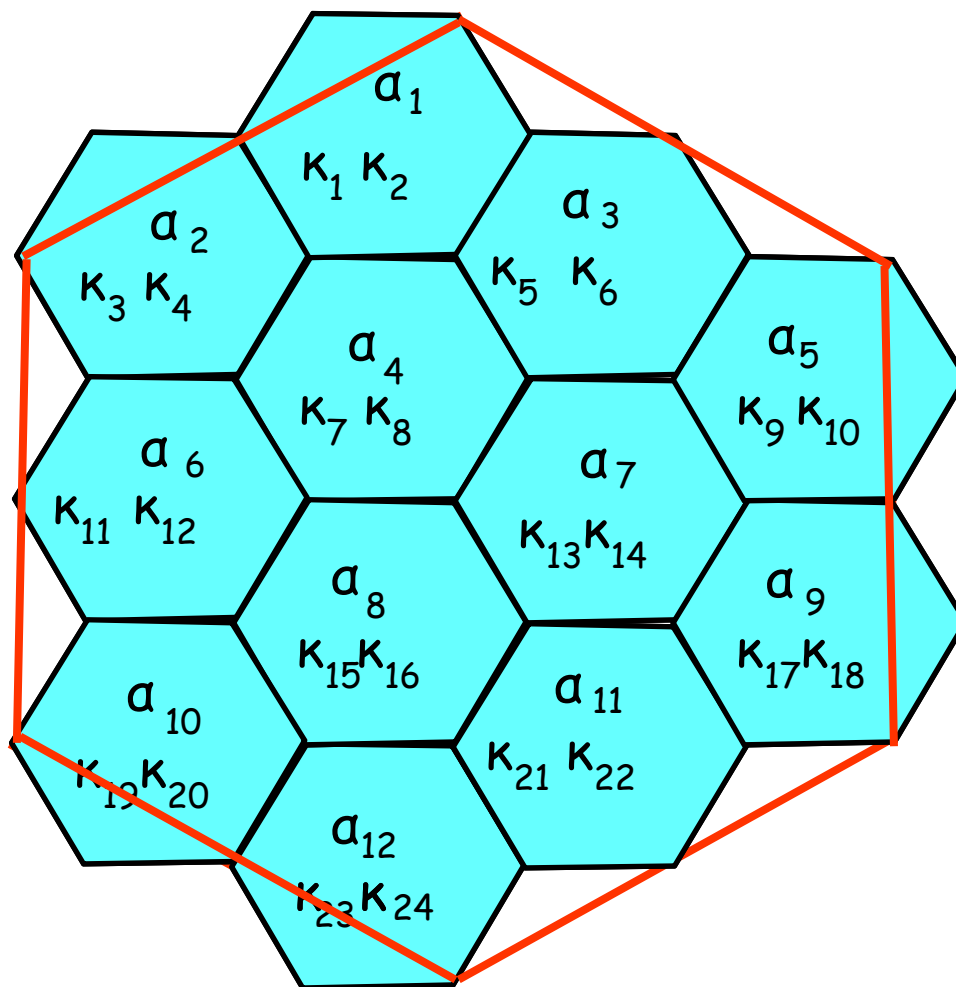

Δίκτυα Κινητών και Προσωπικών Επικοινωνιών

Ιεραρχικές αρχιτεκτονικές

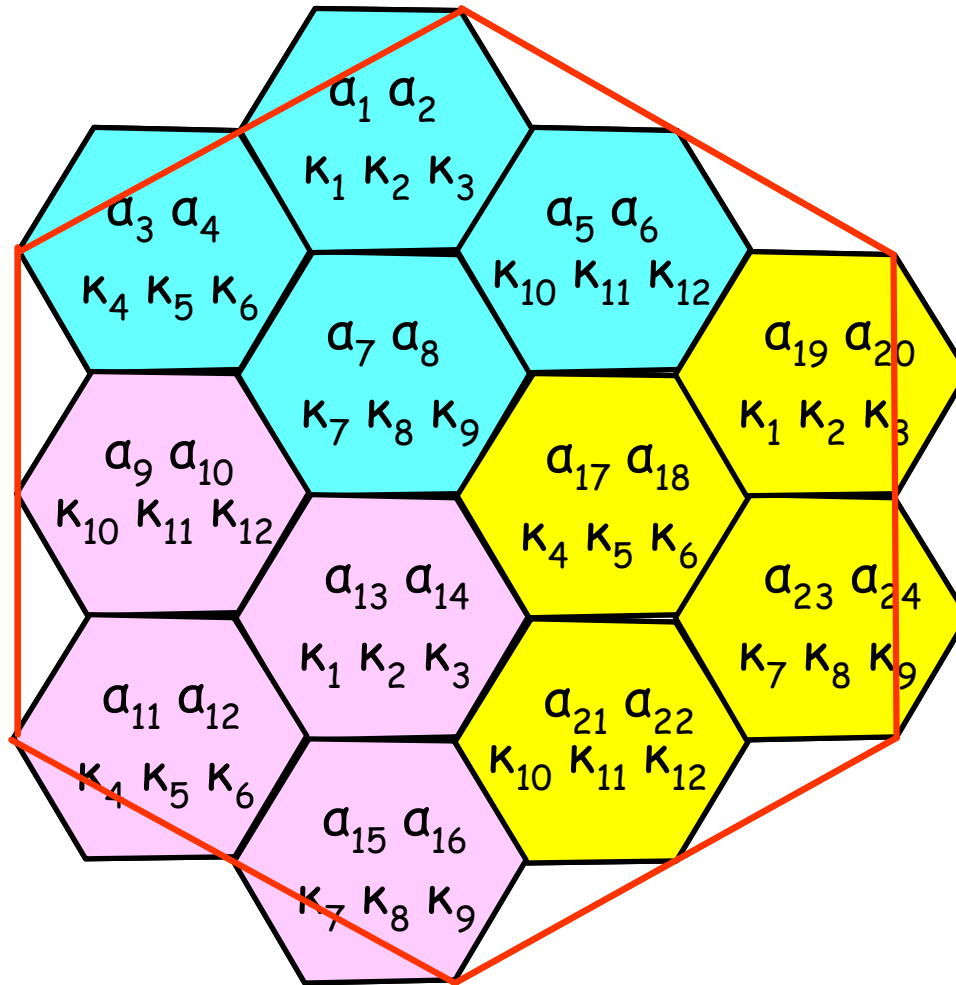

Δίκτυα Κινητών και Προσωπικών Επικοινωνιών

Διαχείριση κινητικότητας



- Περιοχές εντοπισμού
- Πληροφορία θέσης
- Ενημέρωση θέσης
- Εντοπισμός δεδομένων
- Αναζήτηση

Διαχείριση κινητικότητας



- Κινητικότητα τερματικού
- Κινητικότητα χρήστη
- Κινητικότητα με SIM

Διαχείριση κινητικότητας



Λειτουργίες που δεν σχετίζονται με τις κλήσεις

- Στόχος των λειτουργιών αυτών είναι να κρατούν ενήμερο το δίκτυο σχετικά με:
 - τη θέση των τερματικών που βρίσκονται σε λειτουργία
 - την παρούσα κατάσταση των τερματικών
 - την κατάσταση εγγραφής των χρηστών

Διαχείριση κινητικότητας



Λειτουργίες που δεν σχετίζονται με τις κλήσεις

- Αφορούν διαδικασίες που πραγματοποιούνται ανεξάρτητα από το αν υπάρχει κλήση σε εξέλιξη ή όχι
 - Διαδικασία ενημέρωσης θέσης
 - Διαδικασία ενεργοποίησης τερματικού
 - Διαδικασία απενεργοποίησης τερματικού
 - Διαδικασία εγγραφής χρήστη
 - Διαδικασία διαγραφής χρήστη

Ενημέρωση Θέσης

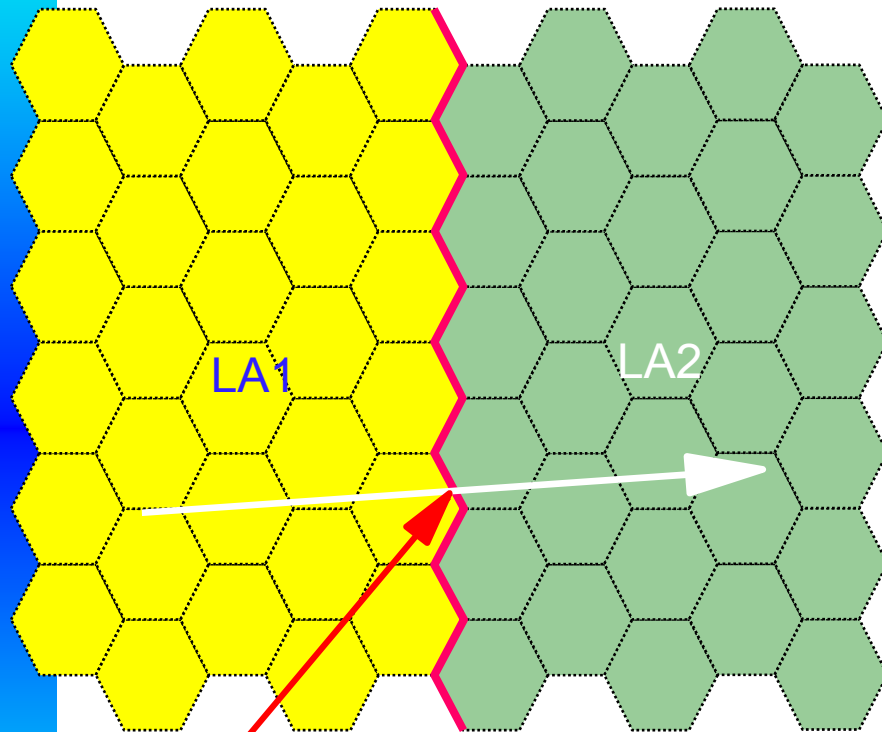

Ενημέρωση θέσης θα γίνει εδώ

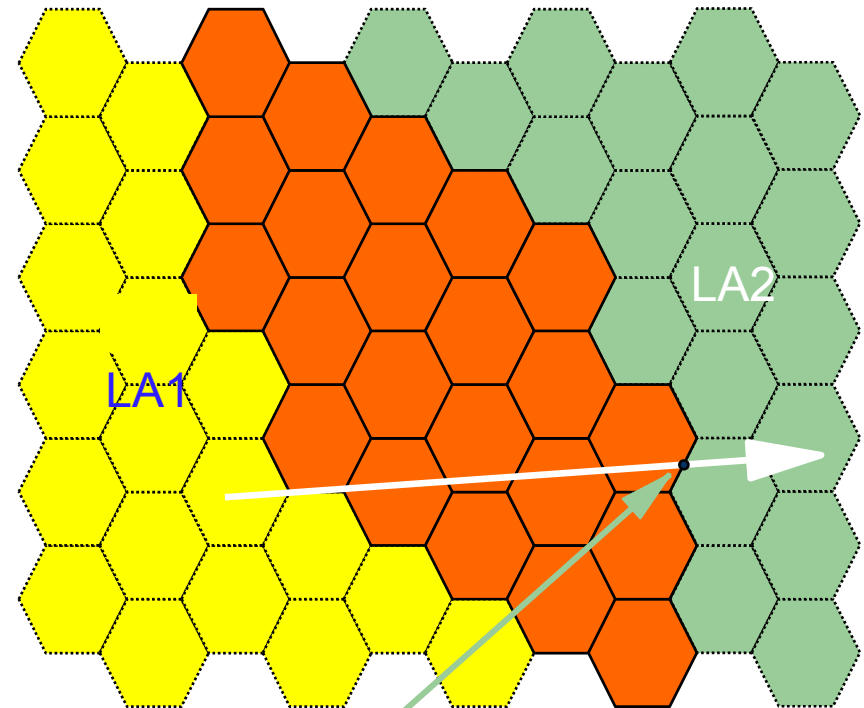

Ενημέρωση θέσης θα γίνει εδώ

Διαχείριση κινητικότητας



Λειτουργίες που σχετίζονται με την κλήση

- Αφορούν διαδικασίες που ενεργοποιούνται μόνο σε περίπτωση εισερχόμενης κλήσης προς κάποιο κινητό τερματικό/χρήστη καθώς και κατά τη διάρκεια της κλήσης
 - Διαδικασία εντοπισμού δεδομένων
 - Διαδικασία αναζήτησης τερματικού
 - Διαπομπή

Διαδικασία αναζήτησης

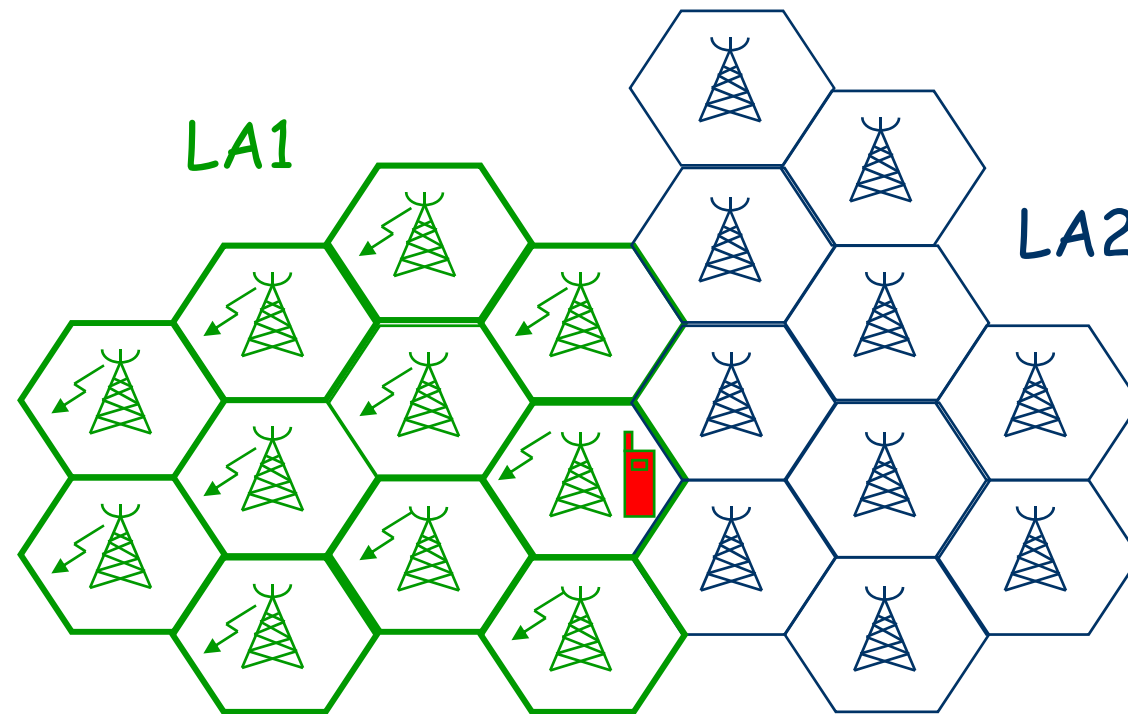

Δίκτυα Κινητών και Προσωπικών Επικοινωνιών

Διαδικασία διαπομπής

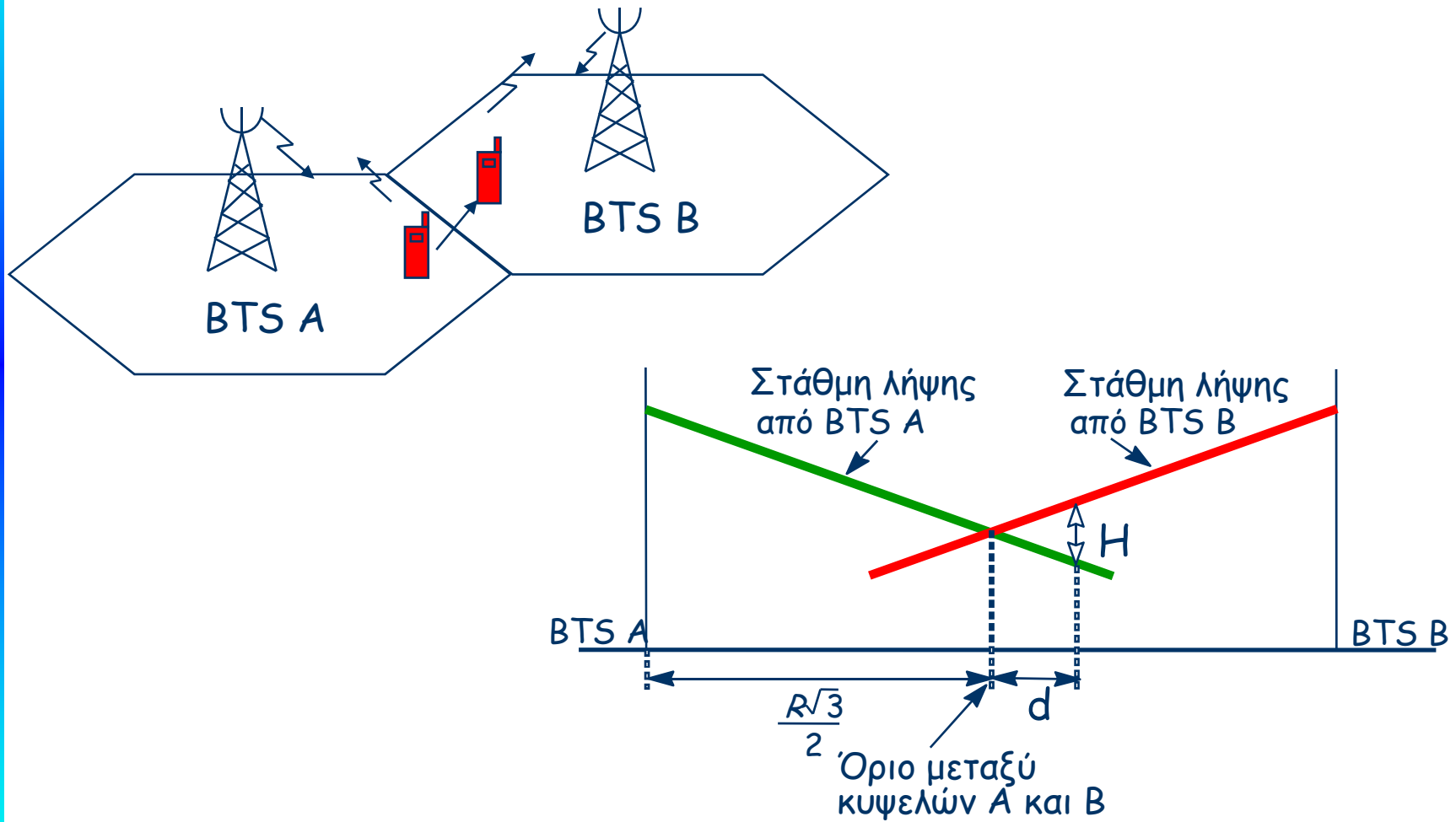

Λειτουργική αρχιτεκτονική



- Ομαδοποίηση των λειτουργιών των δικτύων κινητών επικοινωνιών *ανάλογα με την ομοιότητα του σκοπού τους*
- Μπορούμε να τις εντάξουμε σε ομάδες, αν απαντήσουμε στο ερώτημα, *ποιες λειτουργίες για ποιο σκοπό*

Μοντέλο αναφοράς



- Οι λειτουργίες ομαδοποιούνται σε λειτουργικά στρώματα, που παριστάνονται τοποθετημένα το ένα πάνω στο άλλο
- Το *κατώτερο στρώμα αναφέρεται στη φυσική μετάδοση* της πληροφορίας μεταξύ απομακρυσμένων οντοτήτων και βασίζεται σε φυσικά μέσα μετάδοσης, ενώ το *ανώτερο στρώμα παριστάνει την άποψη των εξωτερικών χρηστών*
- Πέρα από αυτήν την ιεραρχική δομή, υπάρχει έμμεσα και *χρονική ιεράρχηση*

Μοντέλο αναφοράς



- Σε κάθε στρώμα, οι **ομότιμες** οντότητες συνεργάζονται για να παράσχουν την απαιτούμενη υπηρεσία, ανταλλάσσοντας μεταξύ τους πληροφορίες
- Οι κανόνες ανταλλαγής των πληροφοριών καθορίζονται στα **σημεία αναφοράς**, όπου η ροή πληροφοριών διέρχεται από μία διεπαφή μεταξύ διαφορετικών οντοτήτων.
- Οι κανόνες αυτοί ονομάζονται **πρωτόκολλα σηματοδότησης**

Μοντέλο αναφοράς



Ομότιμες οντότητες

Πρωτόκολλο
σηματοδοσίας



Μοντέλο αναφοράς

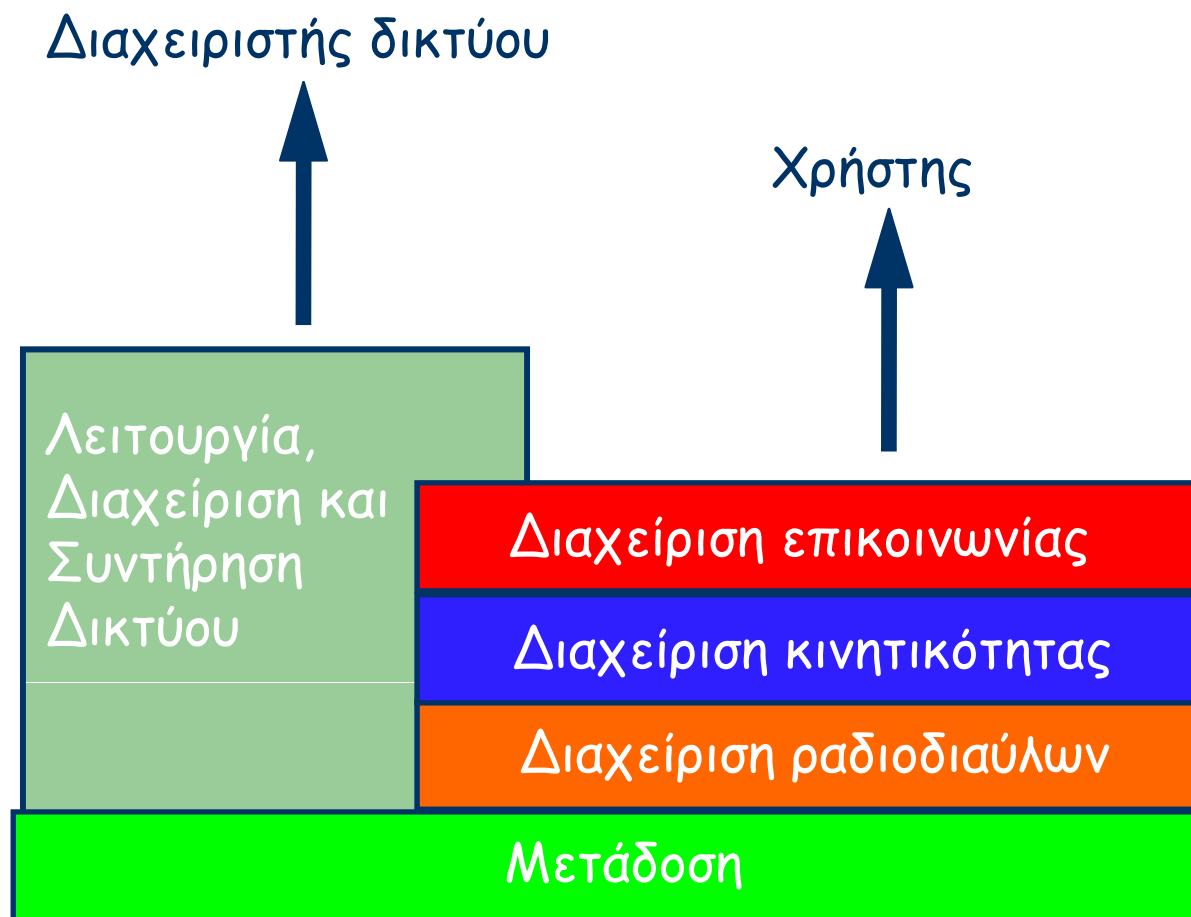

Δίκτυα Κινητών και Προσωπικών Επικοινωνιών

Στρώμα μετάδοσης



- Οι λειτουργίες του στρώματος αυτού εξαρτώνται:
 - Από τα διάφορα είδη πληροφορίας που μεταδίδονται
 - Από τους ειδικούς περιορισμούς στις διάφορες διεπαφές
- Λειτουργίες διασύνδεσης
- Λειτουργίες μετατροπής
- Μεταφορά πληροφορίας χρήστη και μηνυμάτων σηματοδοσίας

Στρώμα διαχείρισης ραδιοδιαύλων



- εξασφαλίζει ευσταθείς συνδέσεις μεταξύ κινητών τερματικών και κέντρου μεταγωγής κινητών επικοινωνιών
- η διαχείριση των πόρων πρόσβασης στα δίκτυα κινητών επικοινωνιών απαιτεί λειτουργίες, οι οποίες δεν υπάρχουν στα σταθερά δίκτυα
- οι δυνατότητες σηματοδότησης, που διατίθενται σε ΜΤ που δεν πραγματοποιεί κλήση, περιορίζονται στις απόλυτα ελάχιστες
- παρέχεται ασύρματος δίαυλος σε ΜΤ, όταν τούτο ζητηθεί, μόνο κατά τη διάρκεια της κλήσης και υπό τον διαρκή έλεγχο του δικτύου

Στρώμα διαχείρισης κινητικότητας



- Λειτουργίες λόγω κίνησης των τερματικών
 - Τρόπος που το ΜΤ (χρήστης) αντιμετωπίζει την αλλαγή περιβάλλοντος
 - Τρόπος με τον οποίο το δίκτυο διαχειρίζεται την πληροφορία θέσης των ΜΤ, ώστε να καθιστά δυνατή την αποτελεσματική εγκατάσταση των εισερχόμενων κλήσεων προς τα ΜΤ
- Διαχείριση θεμάτων πιστοποίησης αυθεντικότητας

Στρώμα διαχείρισης επικοινωνίας



- Οι λειτουργίες του στρώματος αυτού αφορούν:
 - εγκατάσταση κλήσεων μεταξύ των χρηστών, ύστερα από αίτησή τους
 - διατήρηση των κλήσεων
 - απόλυση των κλήσεων
- Το στρώμα περιλαμβάνει επίσης τις λειτουργίες διαχείρισης των *επιπρόσθετων υπηρεσιών (supplementary services)* από τον χρήστη.

Στρώμα λειτουργίας, διαχείρισης και συντήρησης



- παρέχει τα μέσα για τη ροή της πληροφορίας παρατήρησης από τα μηχανήματα προς τον διαχειριστή δικτύου
- επιτρέπει στον διαχειριστή δικτύου να τροποποιήσει τη διάταξη των μηχανημάτων και των λειτουργιών του δικτύου
- βρίσκεται πάνω από τα άλλα στρώματα (δεν χρησιμοποιεί τις υπηρεσίες τους, αλλά μόνο τις βασικές λειτουργίες μετάδοσης για την ανταλλαγή των πληροφοριών διαχείρισης)
- οι λειτουργίες του στρώματος αυτού χαρακτηρίζονται από μεγαλύτερη χρονική κλίμακα (ώρες ή μέρες έως μερικά χρόνια)

Λειτουργική αρχιτεκτονική



- Η *λειτουργική αρχιτεκτονική* δικτύου προσδιορίζει:
- τις λειτουργικές οντότητες του συστήματος
- τα κοινά χαρακτηριστικά μεταξύ αυτών των οντοτήτων
- τις πληροφορίες που ανταλλάσσονται μεταξύ τους

Λειτουργική αρχιτεκτονική

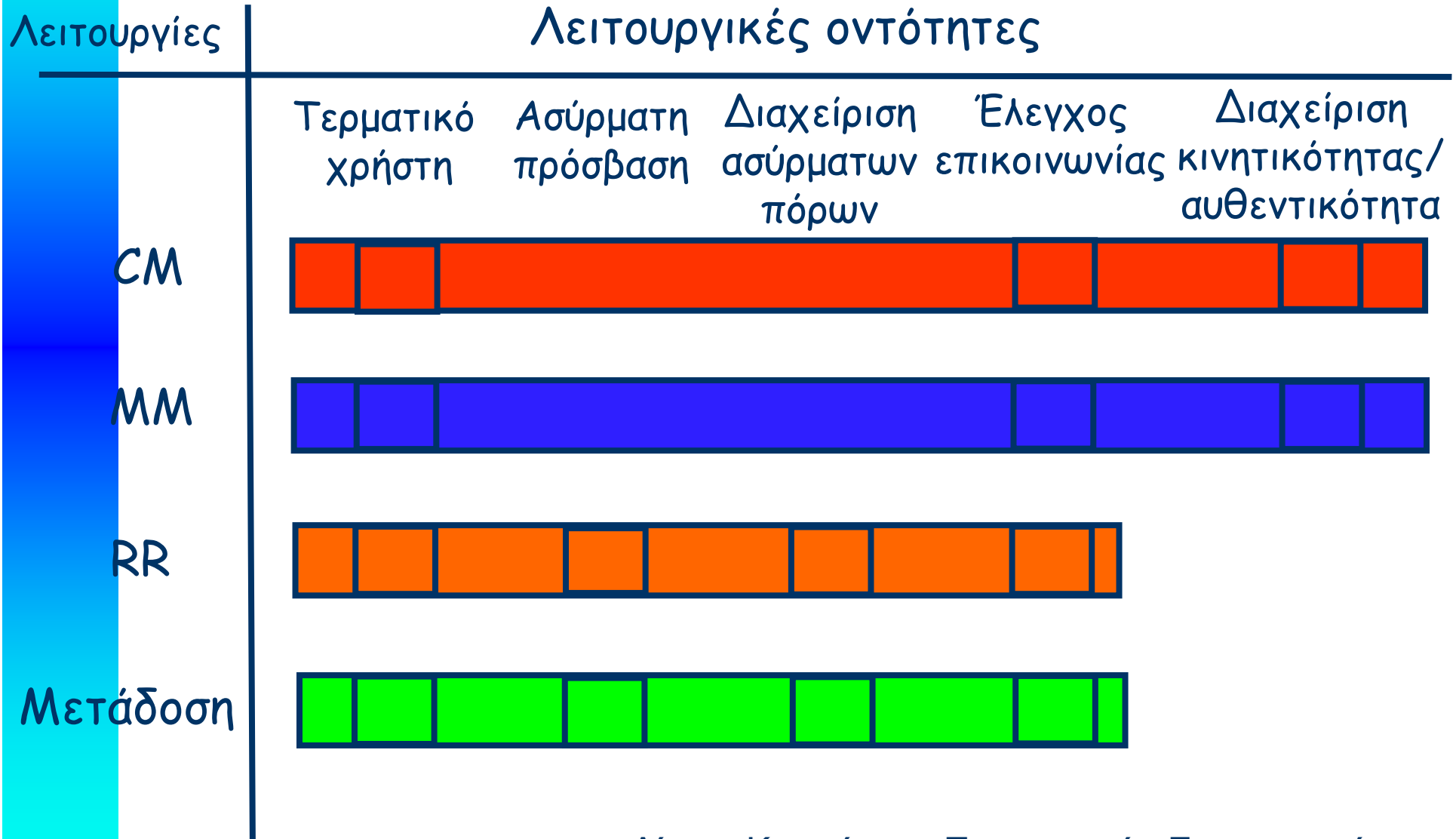

Δίκτυα Κινητών και Προσωπικών Επικοινωνιών

Λειτουργικό μοντέλο



Λειτουργικές οντότητες

Τερματικό χρήστη Ασύρματη πρόσβαση Διαχείριση ασύρματων πόρων Έλεγχος επικοινωνίας



Φυσική αρχιτεκτονική



Πού πραγματοποιείται η κάθε λειτουργία;

ΦΥΣΙΚΕΣ ΟΝΤΟΤΗΤΕΣ

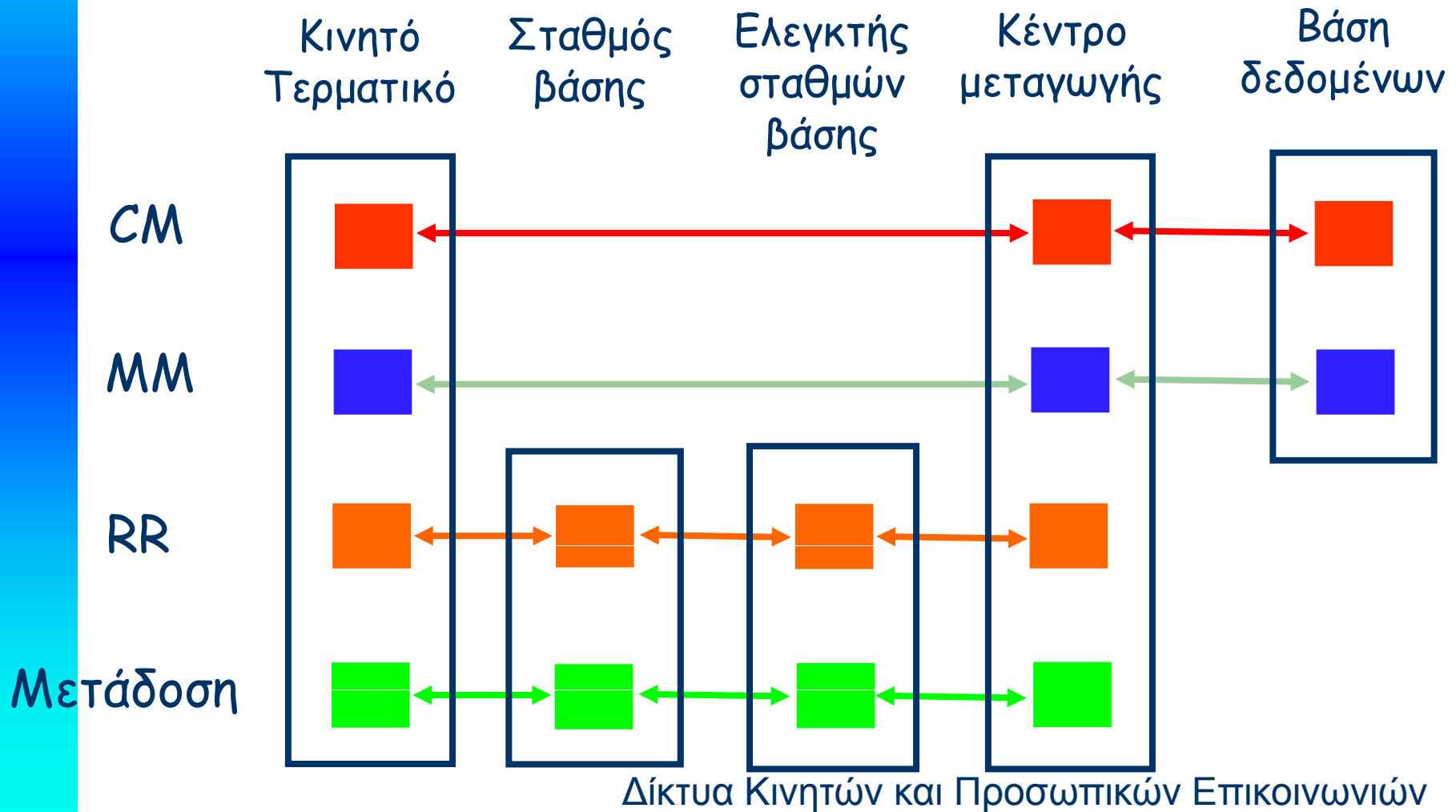

Φυσική αρχιτεκτονική

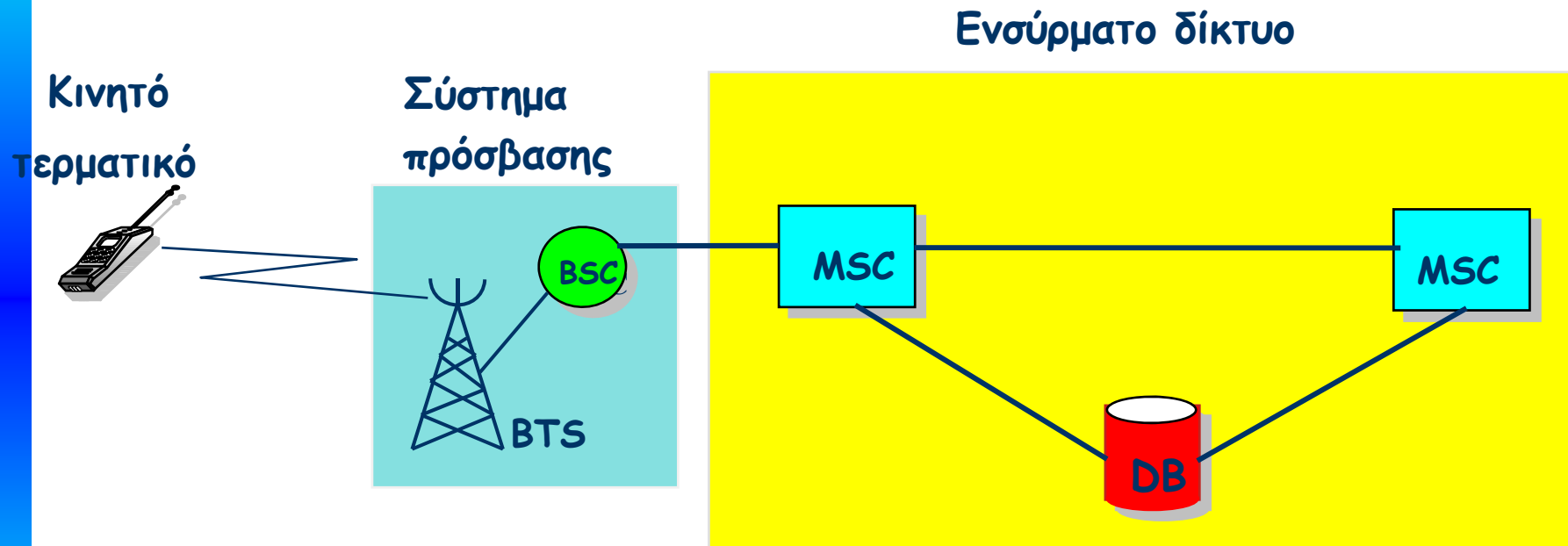

Διεπαφή - Πρωτόκολλα



Ασύρματη διεπαφή

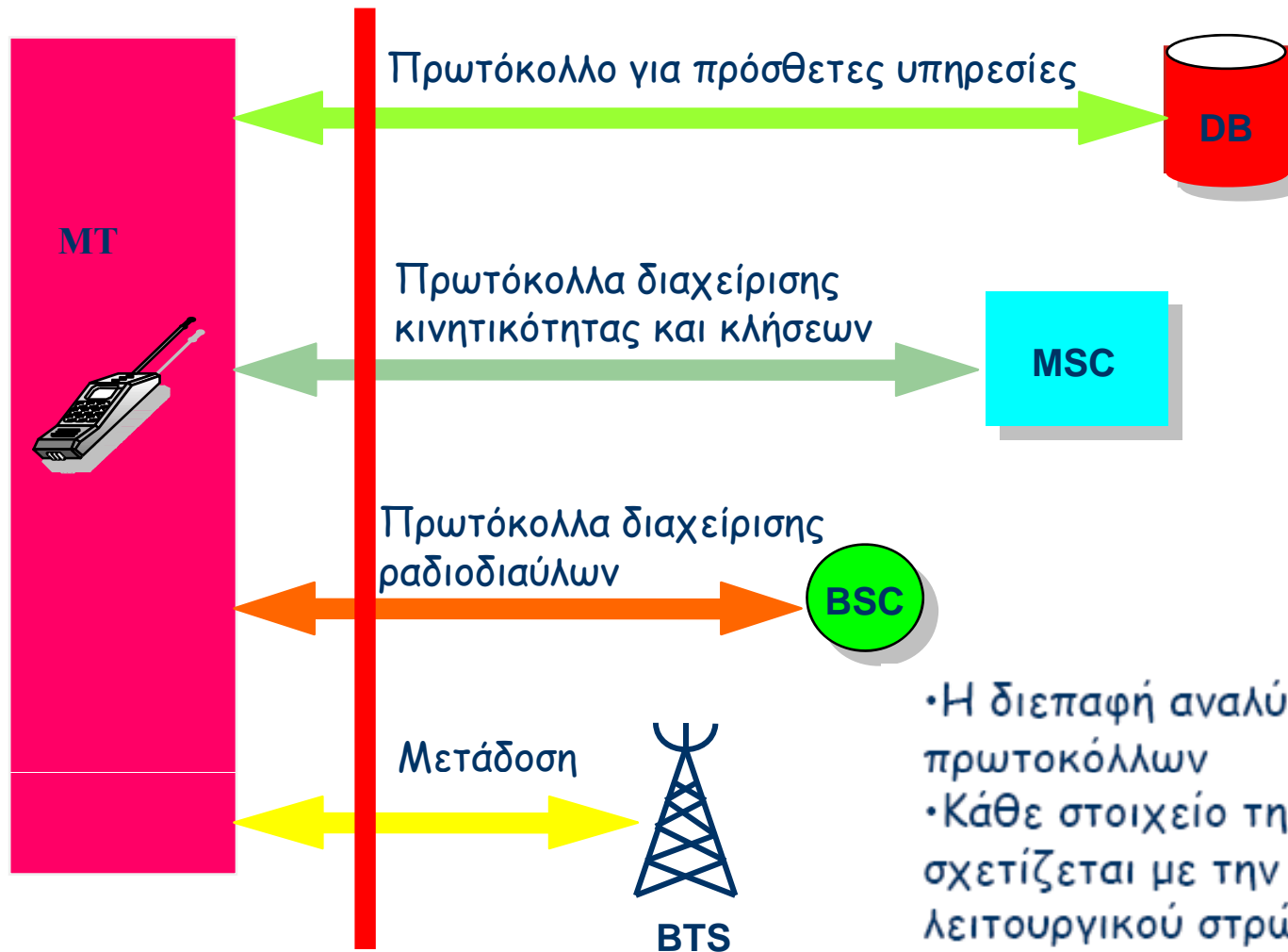

- Η διεπαφή αναλύεται ως στοίβα πρωτοκόλλων
- Κάθε στοιχείο της στοίβας σχετίζεται με την τομή ενός λειτουργικού στρώματος και της διεπαφής

Δίκτυα Κινητών και Προσωπικών Επικοινωνιών

Αρχιτεκτονική πρωτοκόλλων GSM

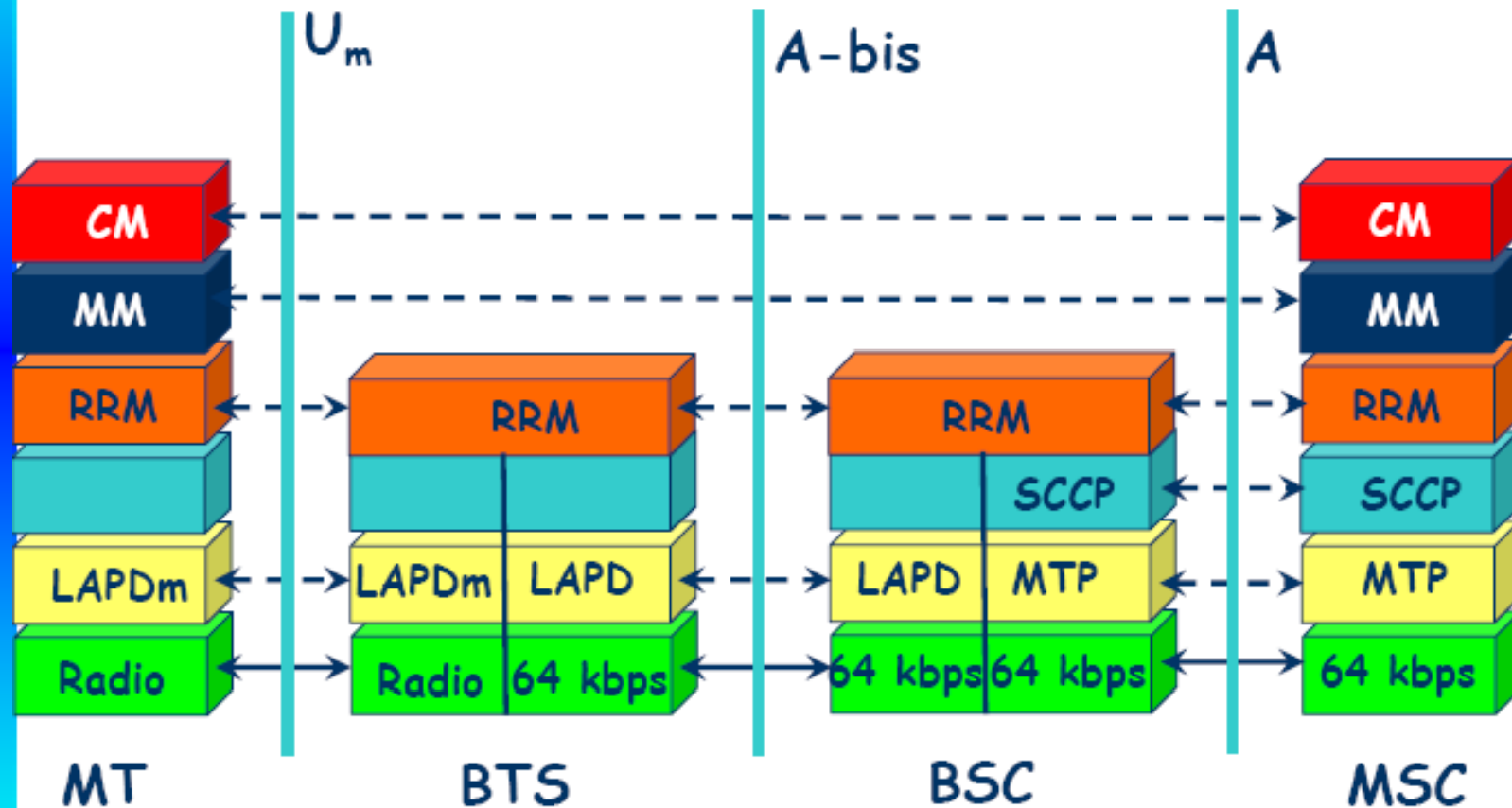

Φυσική αρχιτεκτονική του UMTS

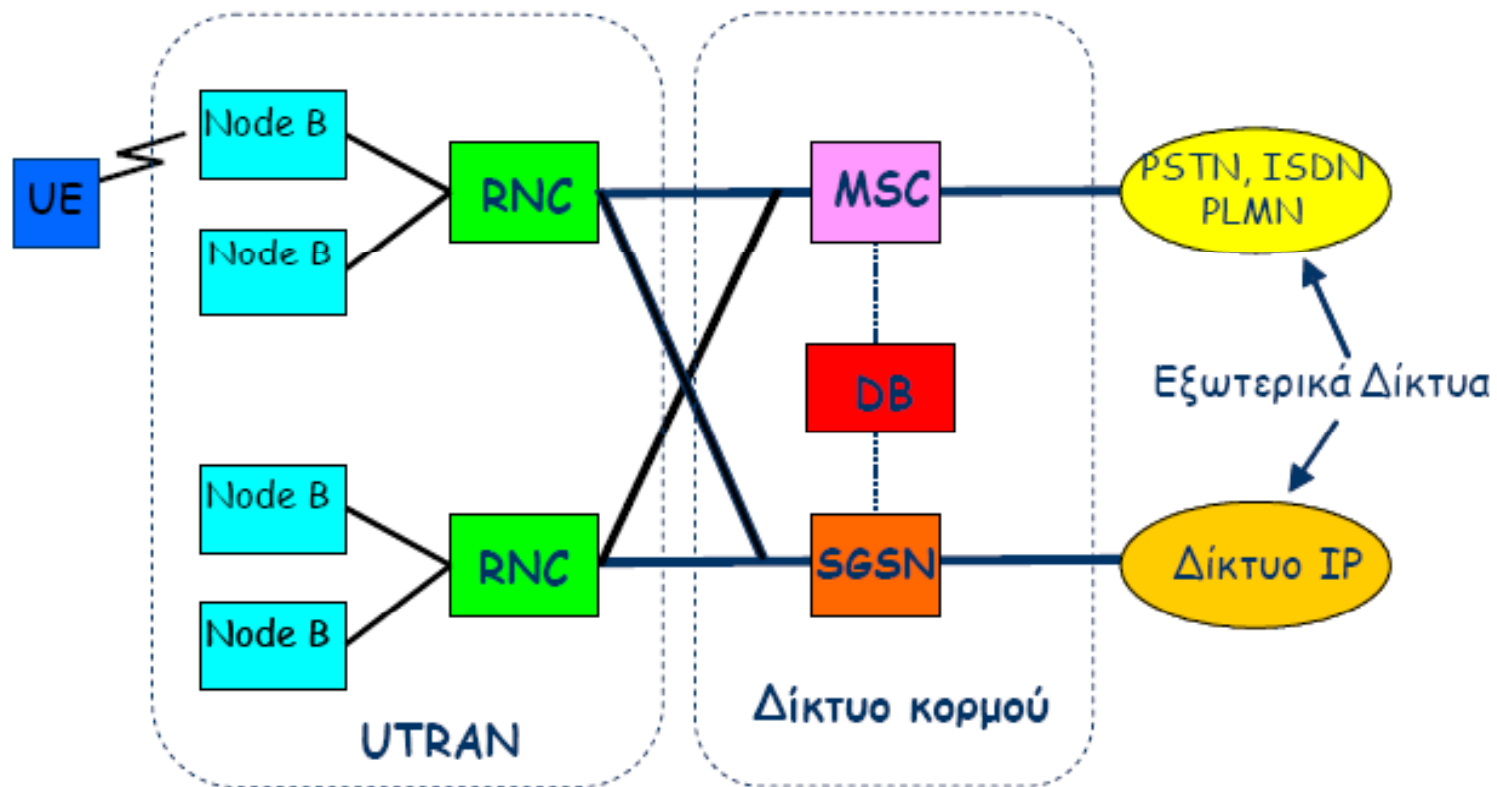

UE: User Equipment
RNC: Radio Network Controller
UTRAN: UMTS Terrestrial Radio Access Network
SGSN: Serving GPRS Support Node

Κίνηση και σηματοδότηση
Σηματοδότηση

Ορολογία κυψελωτών δικτύων



- Οικείο σύστημα (Home system)
- Φιλοξενούν σύστημα (Visited system)
- Απερχόμενη κλήση
- Εισερχόμενη κλήση
- Ελέγχον κέντρο μεταγωγής (κέντρο μεταγωγής πρόσδεσης, anchor MSC)

Κυψελωτή διαδίκτυωση

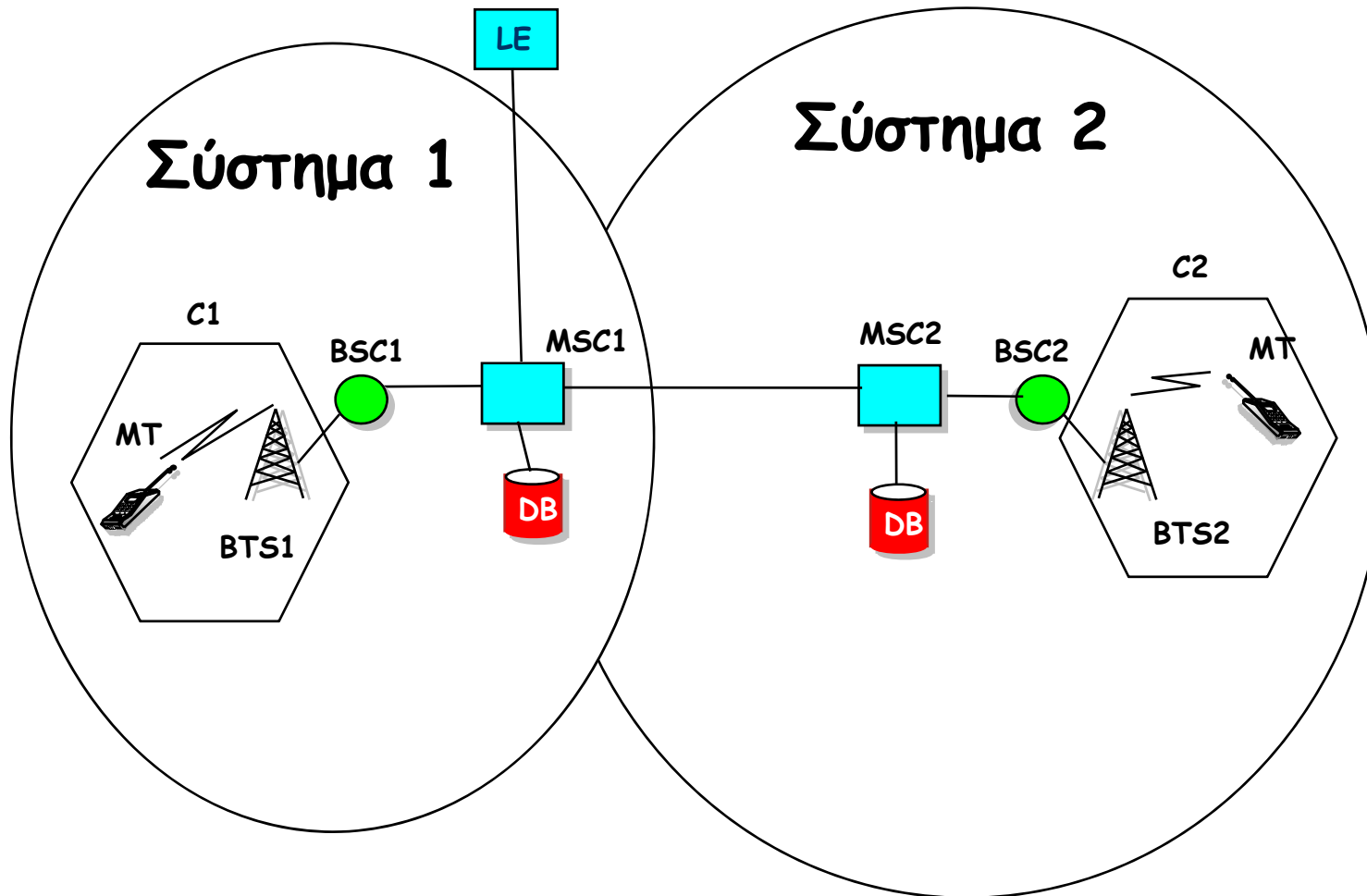

Κυψελωτή διαδικτύωση



Φαινόμενο «κορδόνι παπουτσιών»

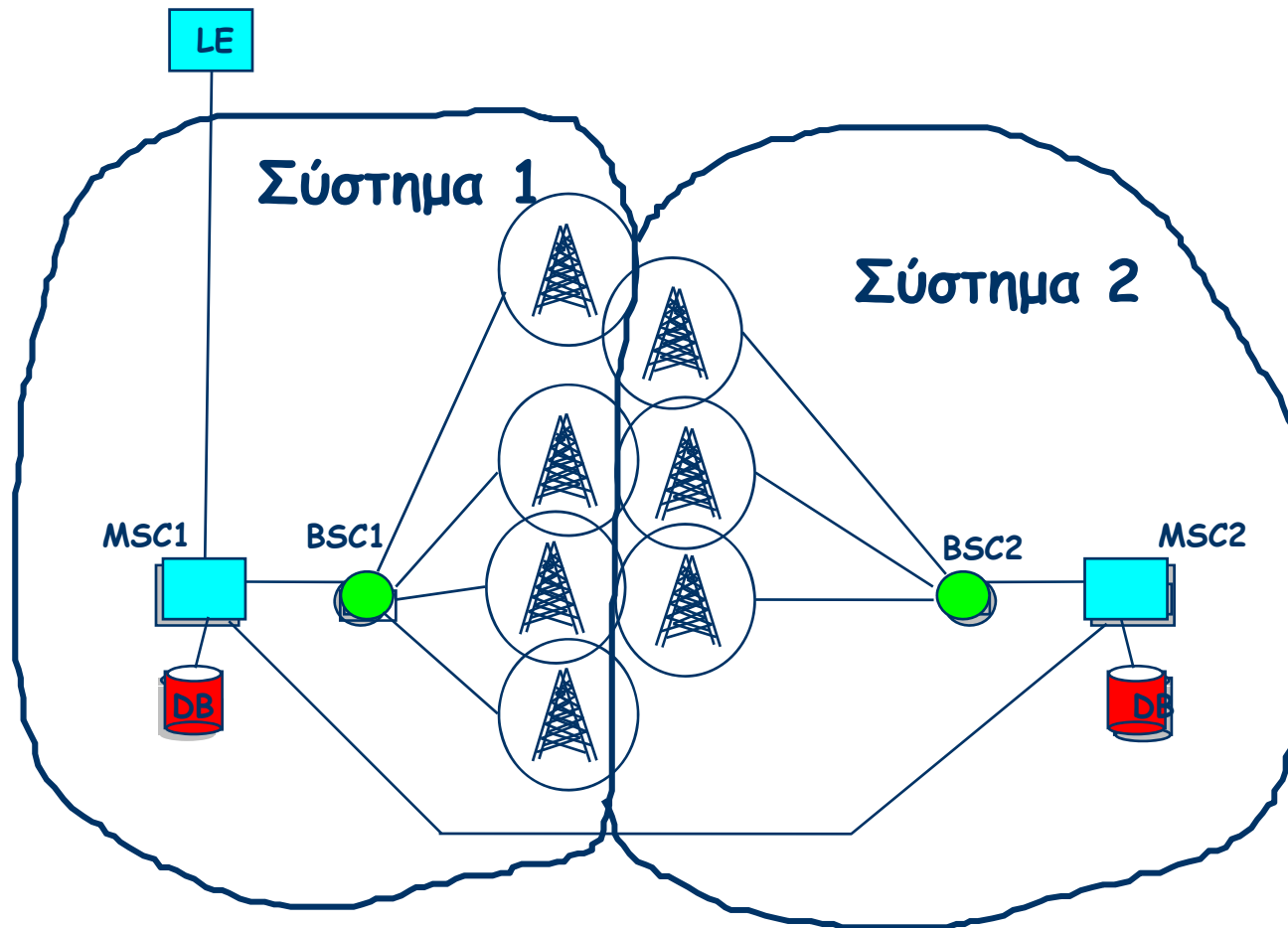

Δίκτυα Κινητών και Προσωπικών Επικοινωνιών

Κυψελωτή διαδίκτυωση



Φαινόμενο «τρομπόνι»

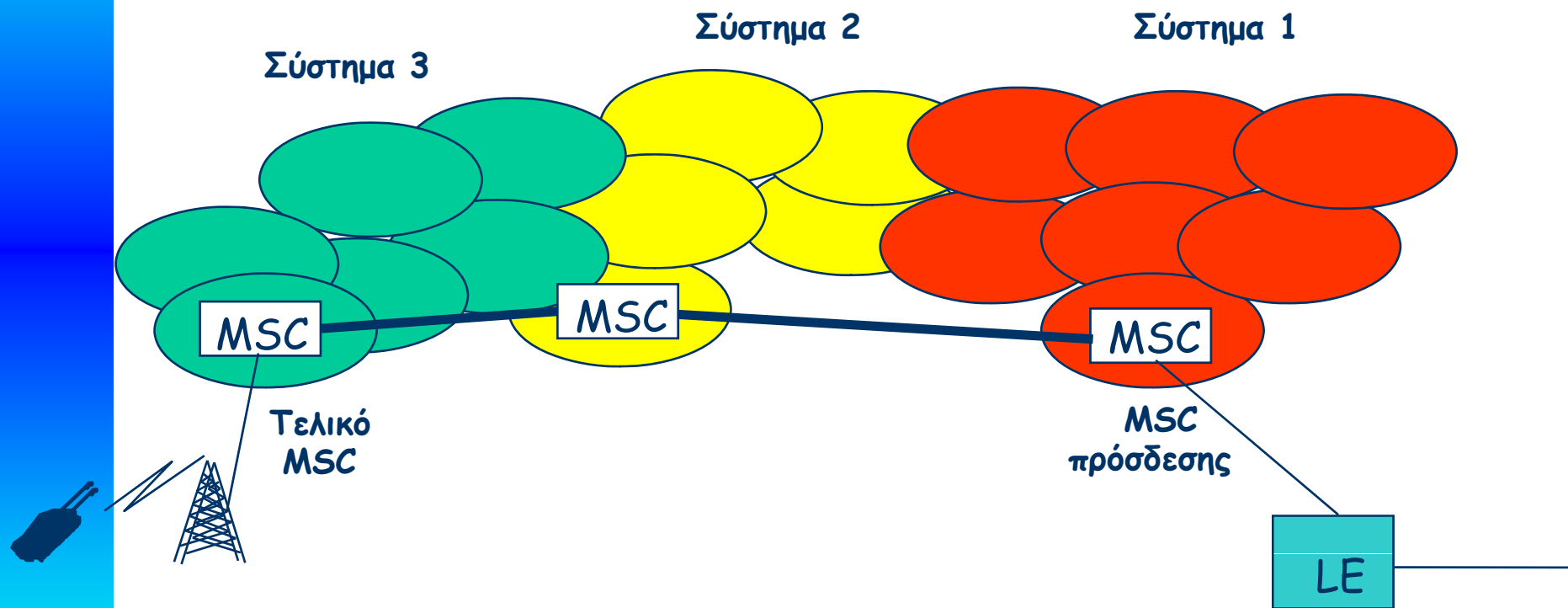

Κυβελωτή διαδικτύωση



Φαινόμενο «τρομπόνι»

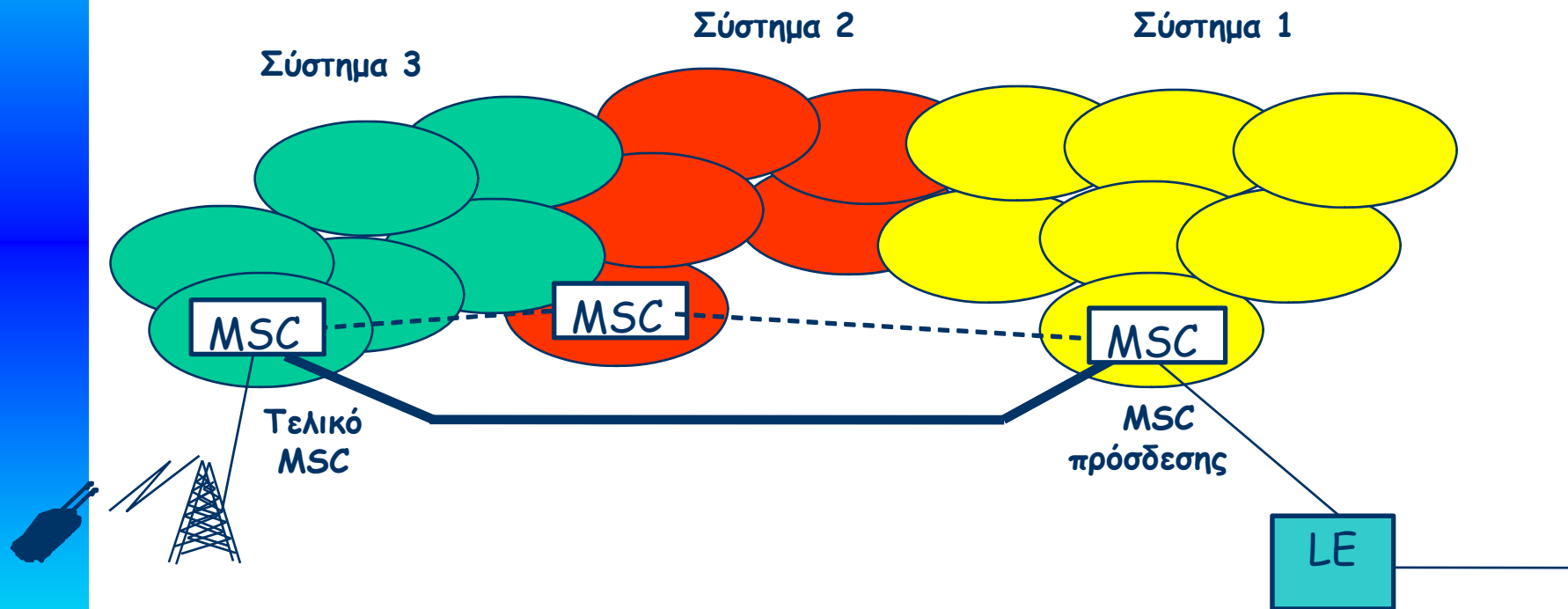

Μοντέλα κινητικότητας



Υπάρχουν δύο κατηγορίες μοντέλων κινητικότητας που χρησιμοποιούνται στις προσομοιώσεις των δικτύων: τα μοντέλα ίχνών και τα συνθετικά.

- Τα **ίχνη (traces)** είναι τα σχέδια κινητικότητας που παρατηρούνται σε πραγματικά συστήματα. Τα ίχνη παρέχουν ακριβείς πληροφορίες, ειδικά όταν εμπλέκουν μεγάλο αριθμό συμμετεχόντων για μια κατάλληλα μεγάλη περίοδο.
- Τα **συνθετικά** μοντέλα προσπαθούν να αναπαραστήσουν ρεαλιστικά την κίνηση των κινητών κόμβων (MNs) χωρίς τη χρήση ίχνών.
- Είναι λιγότερο ρεαλιστικά και υπάρχει ανάγκη κατανόησης των μοντέλων πριν τα χρησιμοποιήσουμε.

Μοντέλα κινητικότητας

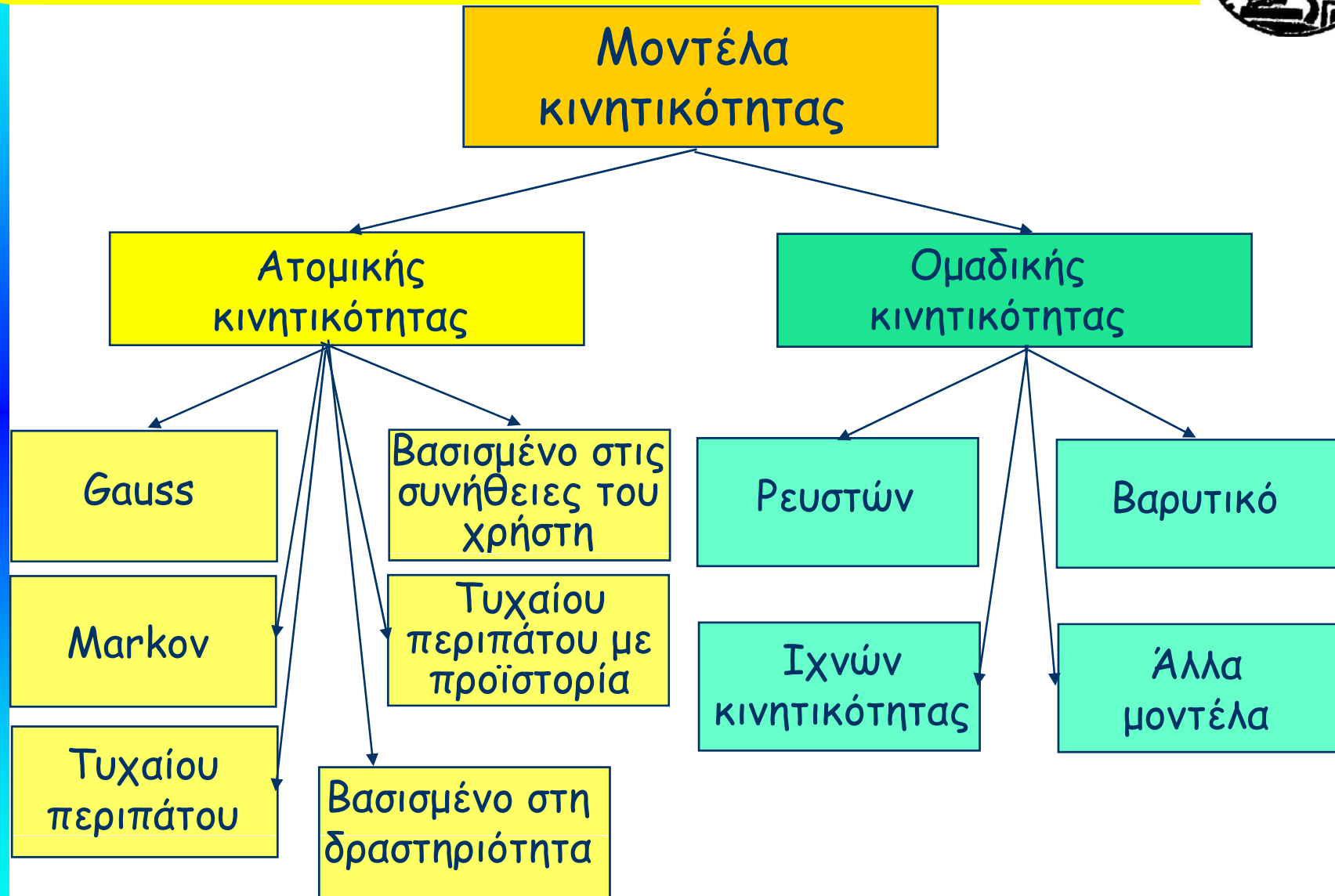

Μοντέλο ρευστών



- Υπολογίζει τον μέσο ρυθμό διελεύσεων κινητών τερματικών από τα όρια μιας γενικευμένης περιοχής
- Η περιοχή χαρακτηρίζεται από:
 - την πυκνότητα των τερματικών σε κάθε σημείο, $\sigma = \sigma(x,y)$
 - τη μέση τιμή της συνιστώσας της ταχύτητας, που είναι κάθετη στην περιβάλλουσα της περιοχής με κατεύθυνση προς τα έξω και ορίζεται σε κάθε σημείο (x,y) από τη συνάρτηση $V_n = V_n(x,y)$
 - $V_n = 0$, όταν το κινητό κατευθύνεται προς τα μέσα

Μοντέλο ρευστών



$$N_{out} = \int_L \sigma \cdot V_n \cdot dl$$

ΜΤ με τυχαία κατεύθυνση, ομοιόμορφα κατανομημένη και ίδια μέση ταχύτητα προς όλες τις κατευθύνσεις

$$V_n = \frac{1}{2\pi} \int_0^{2\pi} v \cdot f(\beta) \cdot d\beta \quad f(\beta) = \begin{cases} \cos \beta, & \text{αν } \cos \beta \geq 0 \\ 0, & \text{αν } \cos \beta < 0 \end{cases}$$

$$V_n = \frac{v}{\pi}$$

Μοντέλο ρευστών



$$N_{out} = \int_L \frac{\sigma \cdot v}{\pi} \cdot dl$$

$$N_{out} = \frac{\sigma \cdot v}{\pi} \cdot P$$

$$N_{out} = \frac{N \cdot v \cdot P}{\pi A}$$

$$\eta = \frac{N_{out}}{N} = \frac{v \cdot P}{\pi A}$$

Ρυθμός διέλευσης κινητών τερματικών
από τα όρια της περιοχής, προς τα
μέσα ή προς τα έξω